

a鉄筋		b鉄筋		参考重量
径3.2mm	3本	径3.2mm	8本	50kg

- ※ 弊社のCD製品にはすべて弊社のロゴマーク、又はミヤコマークが入っております。
- ※ エコセメント使用製品です。

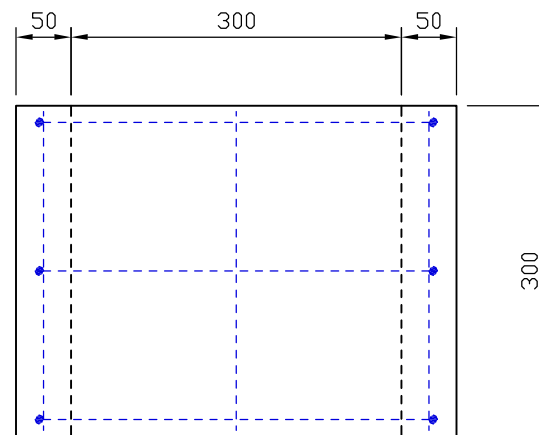
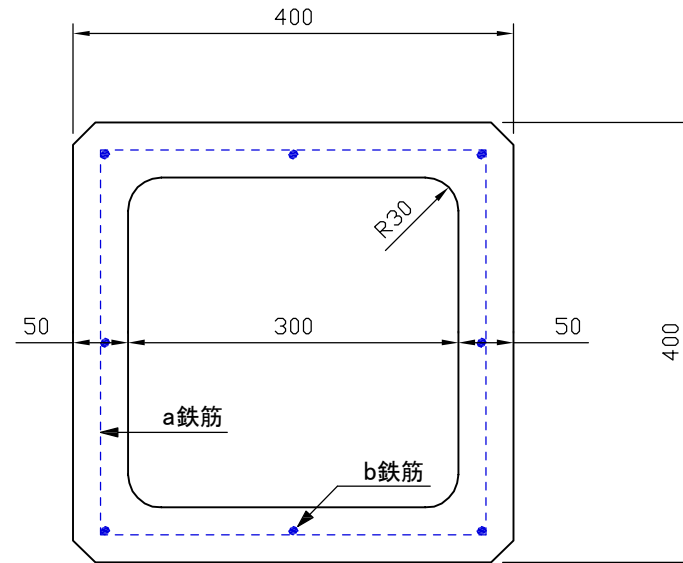

製図	承認	製品名称	特殊改良樹（東京都CD型） 側塊 300×300
作図年月日	2012/10/26		
単位	mm	尺度	都建材工業株式会社

a鉄筋		b鉄筋		参考重量
径4mm	3本	径4mm	8本	59kg

- ※ 弊社のCD製品にはすべて弊社のロゴマーク、又はミヤコマークが入っております。
- ※ エコセメント使用製品です。

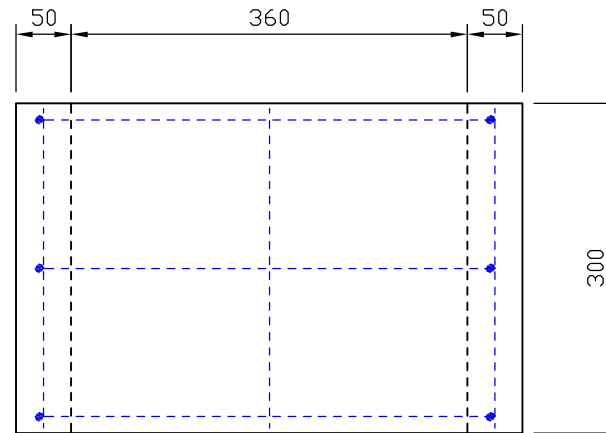
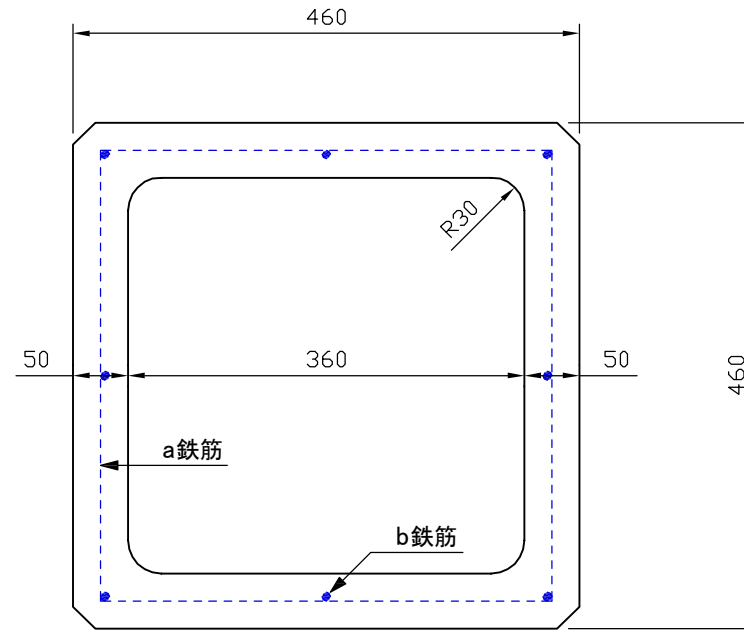

製図	承認	製品名称	特殊改良樹（東京都CD型） 側塊 360×300
作図年月日	2012/10/26		
単位	mm	尺度	都建材工業株式会社

a鉄筋		b鉄筋		参考重量
径4mm	3本	径4mm	12本	87kg

- ※ 弊社のCD製品にはすべて弊社のロゴマーク、又はミヤコマークが入っております。
- ※ エコセメント使用製品です。

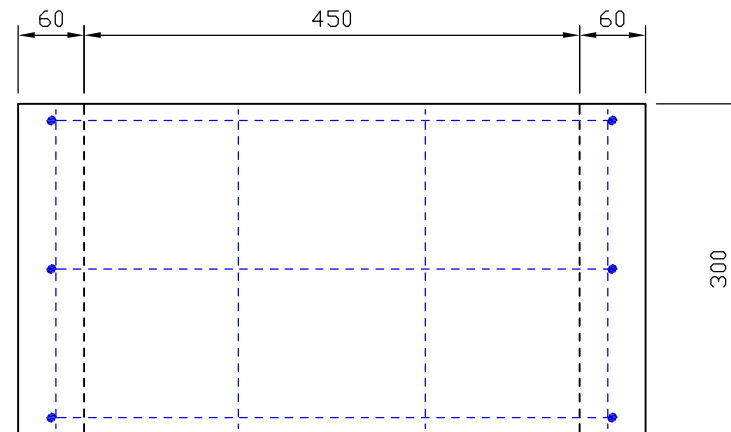
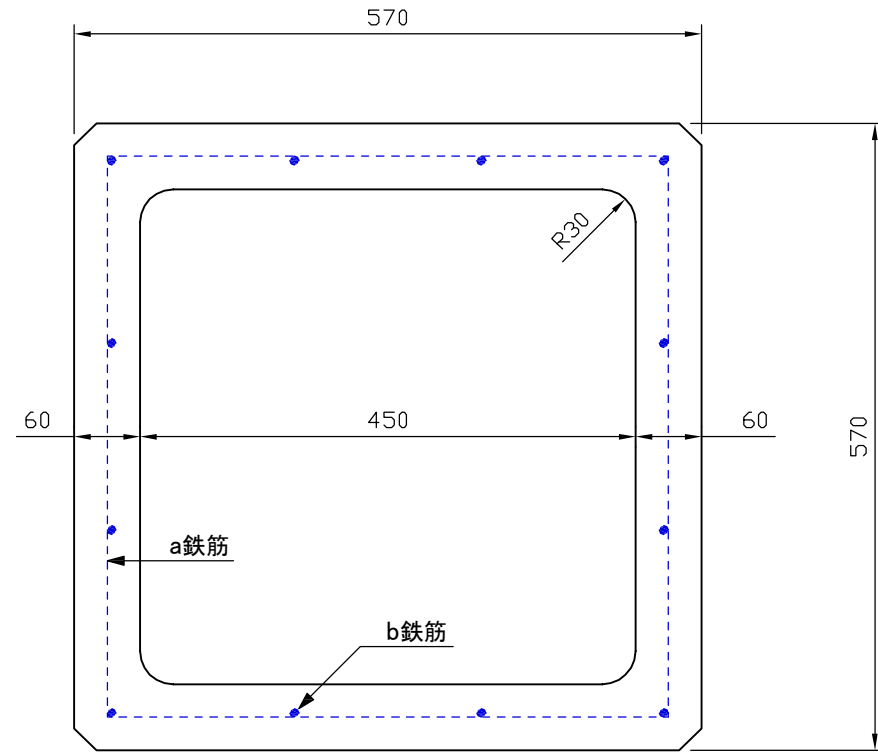

製図	承認	製品名称	特殊改良樹（東京都CD型） 側塊 450×300
作図年月日	2012/10/26		
単位	mm	尺度	都建材工業株式会社

a鉄筋		b鉄筋		参考重量
径4mm	3本	径4mm	12本	118kg

- ※ 高さ400、500にはインサート用穴（M12）が付いております。
- ※ 弊社のCD製品にはすべて弊社のロゴマーク、又はミヤコマークが入っております。
- ※ エコセメント使用製品です。

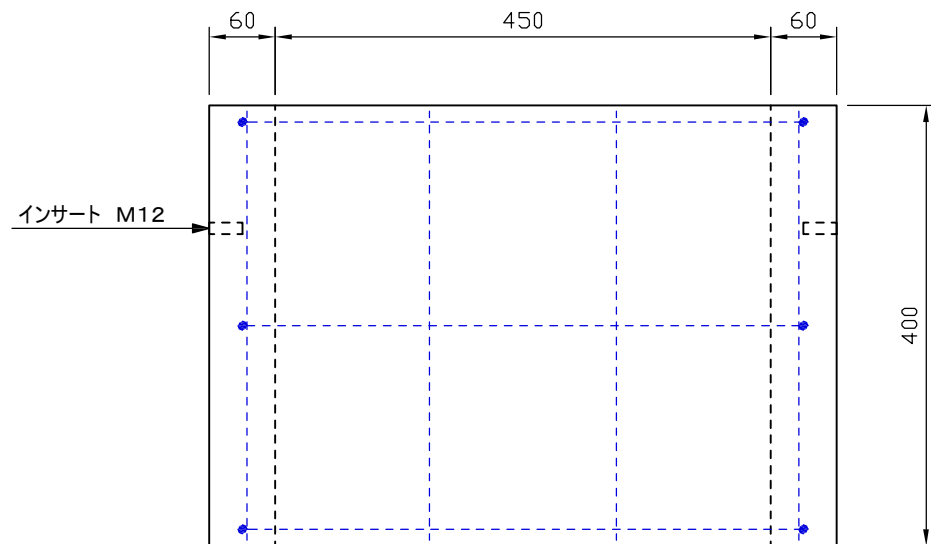
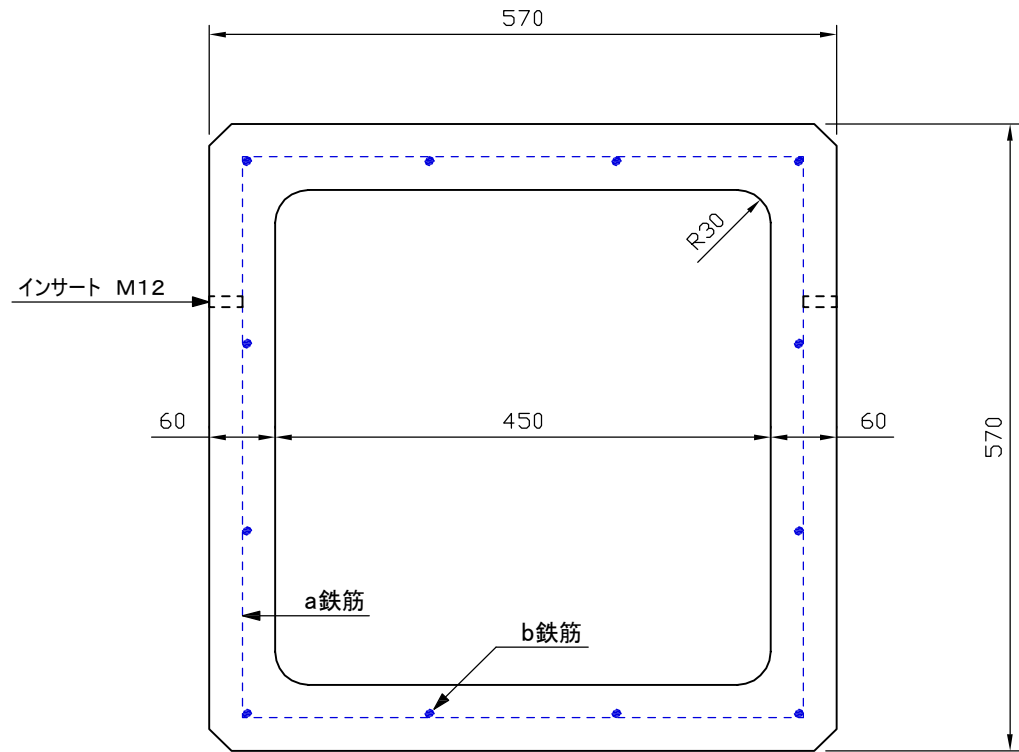

製図	承認	製品名称	特殊改良樹（東京都CD型） 側塊 450×400
作図年月日	2012/10/26		
単位	mm	尺度	都建材工業株式会社

a鉄筋		b鉄筋		参考重量
径4mm	4本	径4mm	12本	147kg

- ※ 高さ400、500にはインサート用穴（M12）が付いております。
- ※ 弊社のCD製品にはすべて弊社のロゴマーク、又はミヤコマークが入っております。
- ※ エコセメント使用製品です。

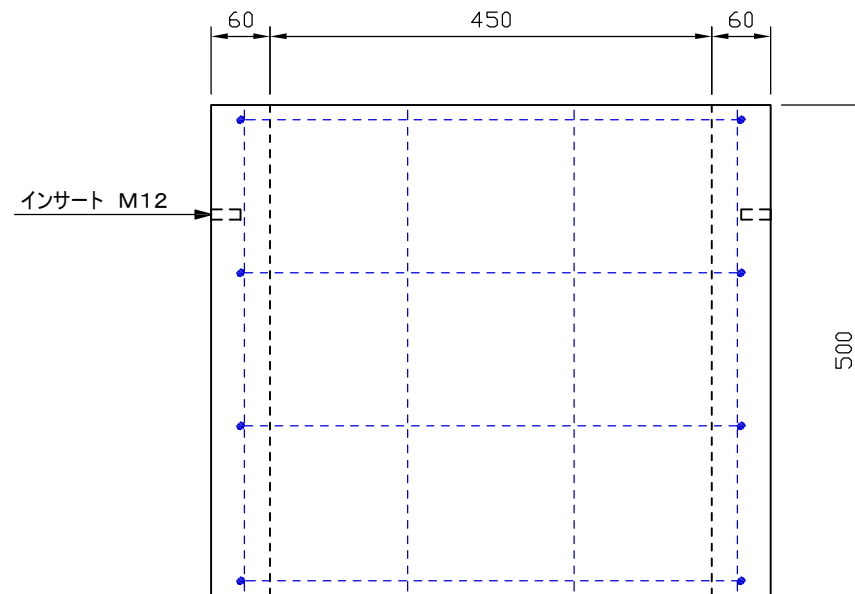
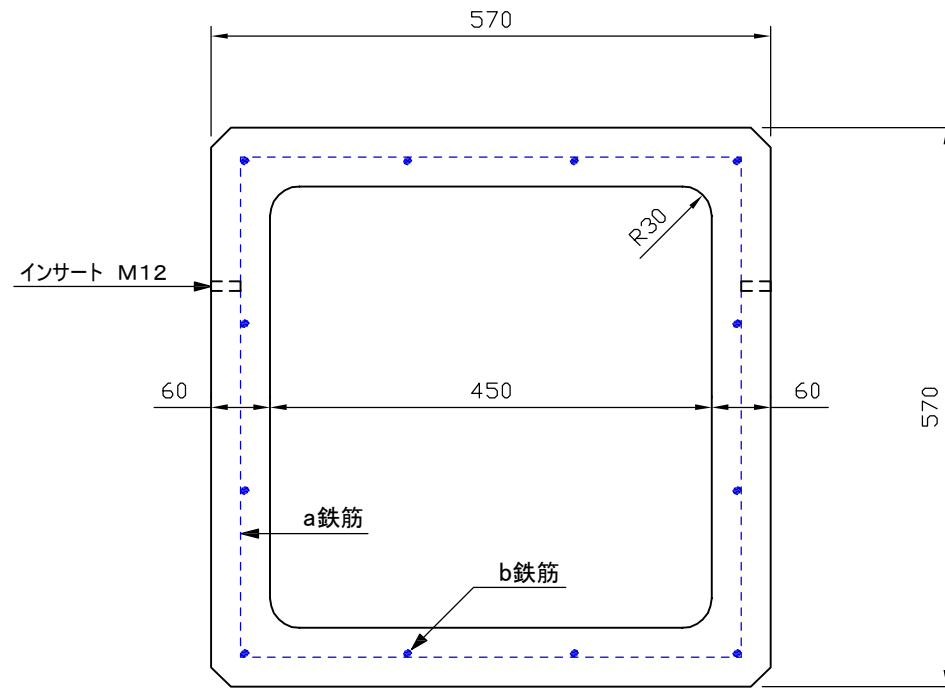

製図	承認	製品名称	特殊改良樹（東京都CD型） 側塊 450×500
作図年月日	2012/10/26		
単位	mm	尺度	都建材工業株式会社

a鉄筋		b鉄筋		参考重量
径4mm	3本	径4mm	12本	95kg

- ※ 弊社のCD製品にはすべて弊社のロゴマーク、又はミヤコマークが入っております。
- ※ エコセメント使用製品です。

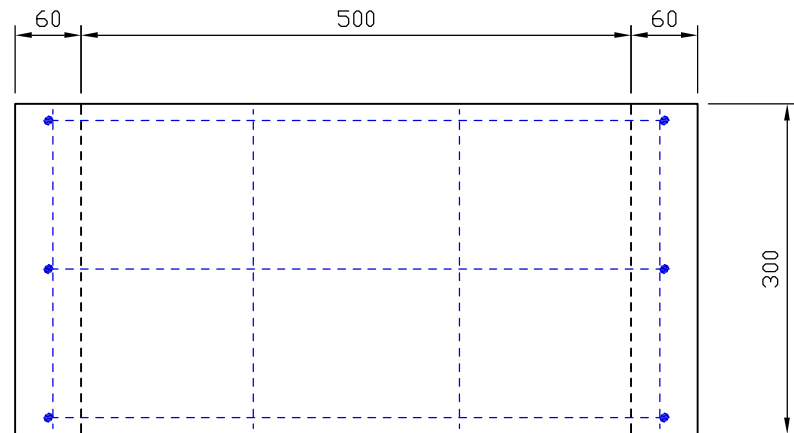
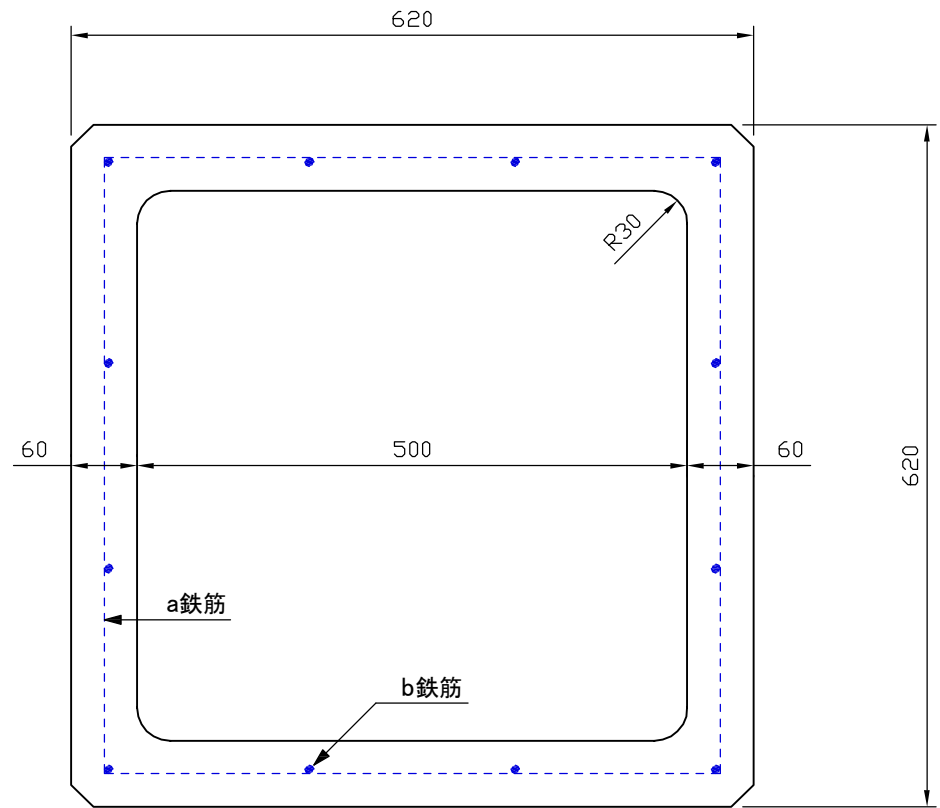

製図	承認	製品名称	特殊改良樹（東京都CD型） 側塊 500×300
作図年月日	2012/10/26		
単位	mm	尺度	都建材工業株式会社

a鉄筋		b鉄筋		参考重量
径4mm	3本	径4mm	12本	129kg

- ※ 高さ400、500にはインサート用穴（M12）が付いております。
- ※ 弊社のCD製品にはすべて弊社のロゴマーク、又はミヤコマークが入っております。
- ※ エコセメント使用製品です。

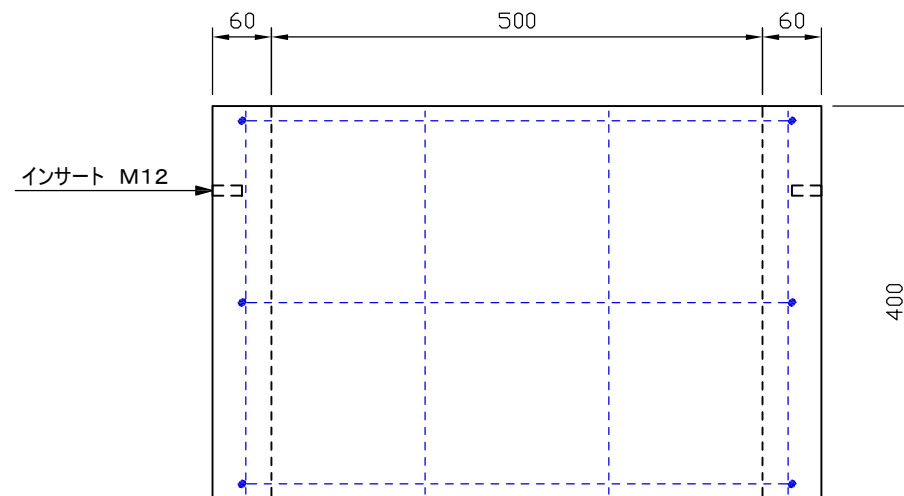
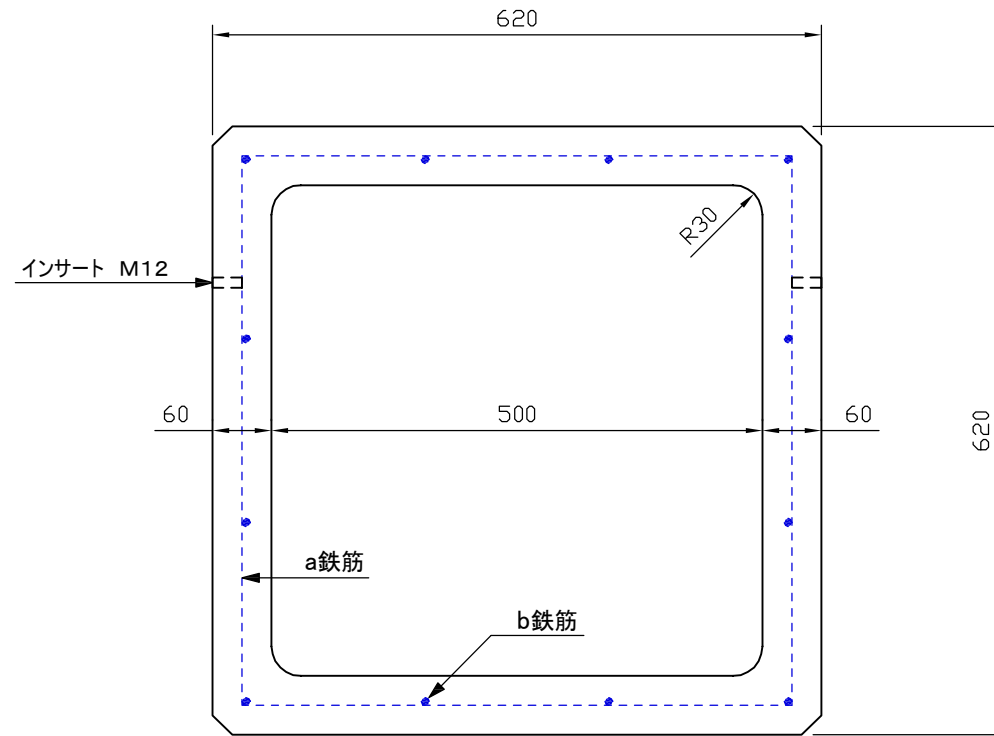

製図	承認	製品名称	特殊改良樹（東京都CD型） 側塊 500×400
作図年月日	2012/10/26		
単位	mm	尺度	都建材工業株式会社

a鉄筋		b鉄筋		参考重量
径4mm	4本	径4mm	12本	161kg

- ※ 高さ400、500にはインサート用穴（M12）が付いております。
- ※ 弊社のCD製品にはすべて弊社のロゴマーク、又はミヤコマークが入っております。
- ※ エコセメント使用製品です。

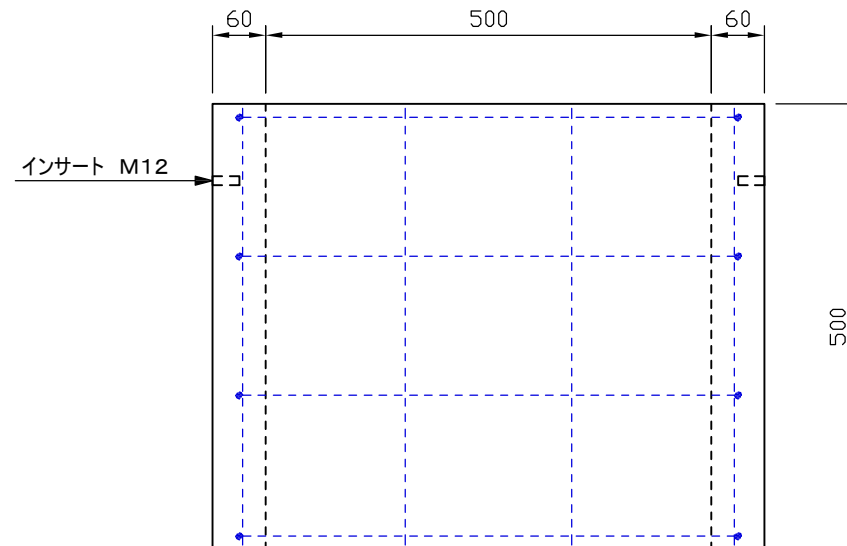
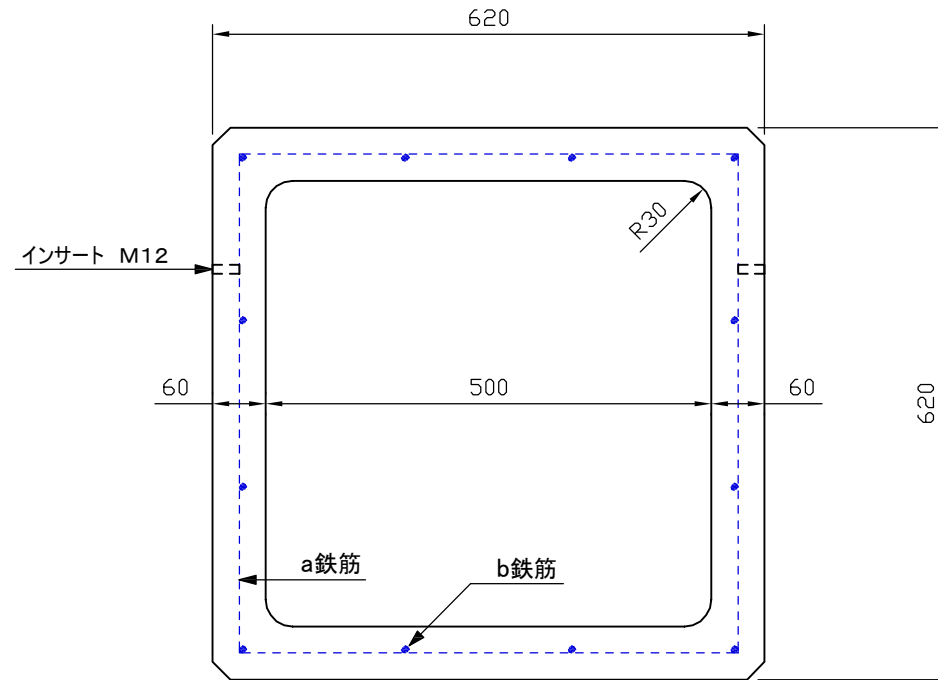

製図	承認	製品名称	特殊改良樹（東京都CD型） 側塊 500×500
作図年月日	2012/10/26		
単位	mm	尺度	都建材工業株式会社

a鉄筋		b鉄筋		参考重量
径6mm	3本	径6mm	16本	114kg

- ※ 弊社のCD製品にはすべて弊社のロゴマーク、又はミヤコマークが入っております。
- ※ エコセメント使用製品です。

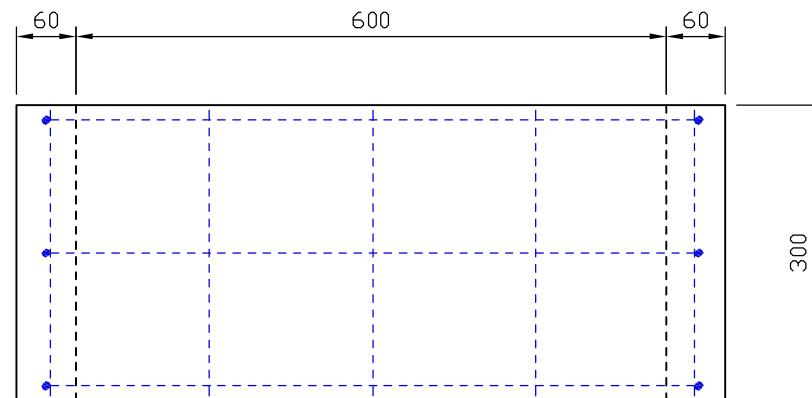
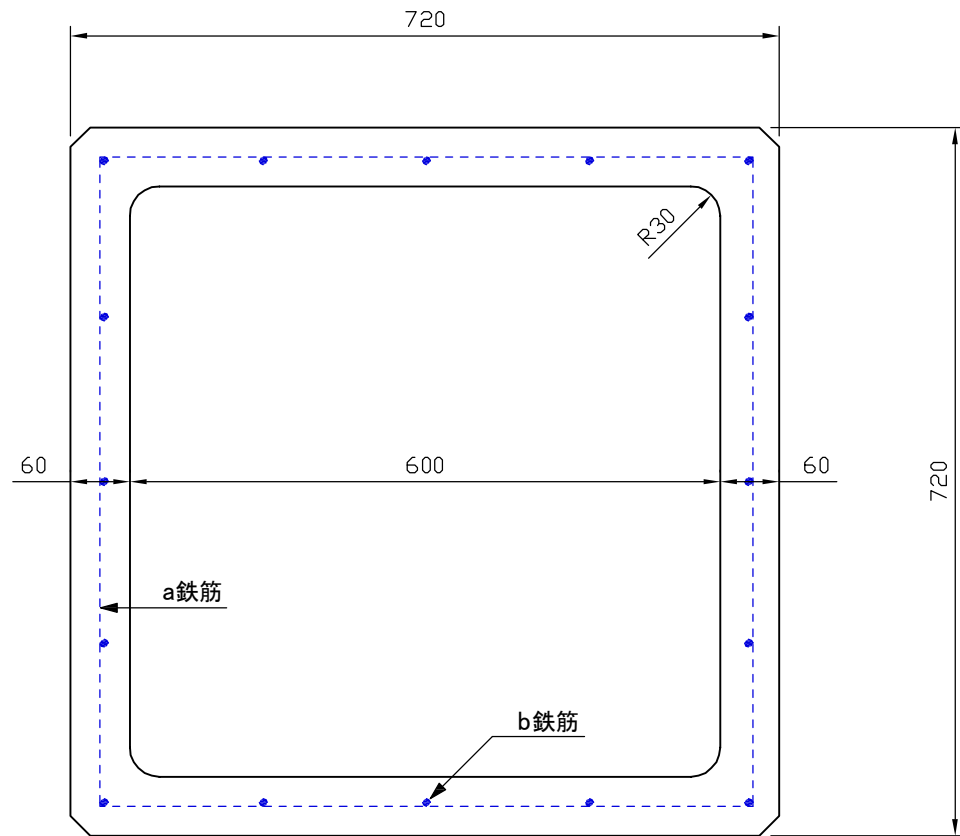

製図	承認	製品名称	特殊改良樹（東京都CD型） 側塊 600×300
作図年月日	2012/10/26		
単位	mm	尺度	都建材工業株式会社

a鉄筋		b鉄筋		参考重量
径6mm	3本	径6mm	16本	155kg

※ 弊社のCD製品にはすべて弊社のロゴマーク、又はミヤコマークが入っております。
 ※ エコセメント使用製品です。

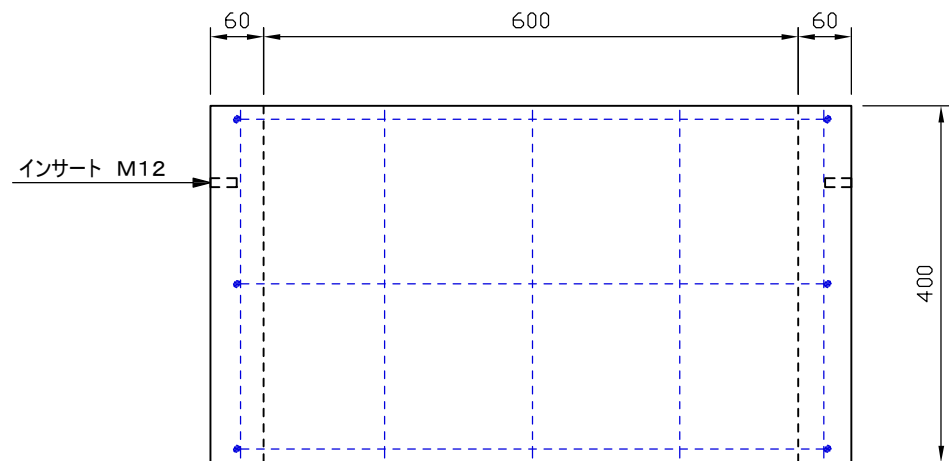
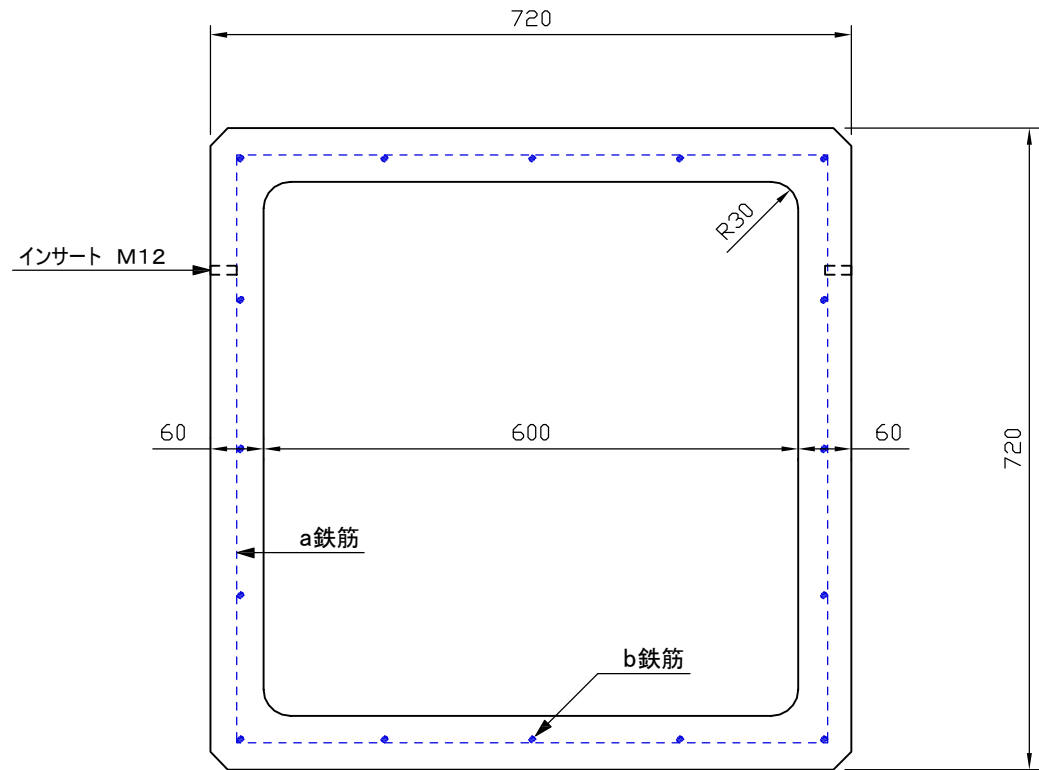

製図	承認	製品名称	特殊改良樹（東京都CD型） 側塊 600×400
作図年月日	2012/10/26		
単位	mm	尺度	都建材工業株式会社

a鉄筋		b鉄筋		参考重量
径6mm	4本	径6mm	16本	193kg

- ※ 弊社のCD製品にはすべて弊社のロゴマーク、又はミヤコマークが入っております。
- ※ エコセメント使用製品です。

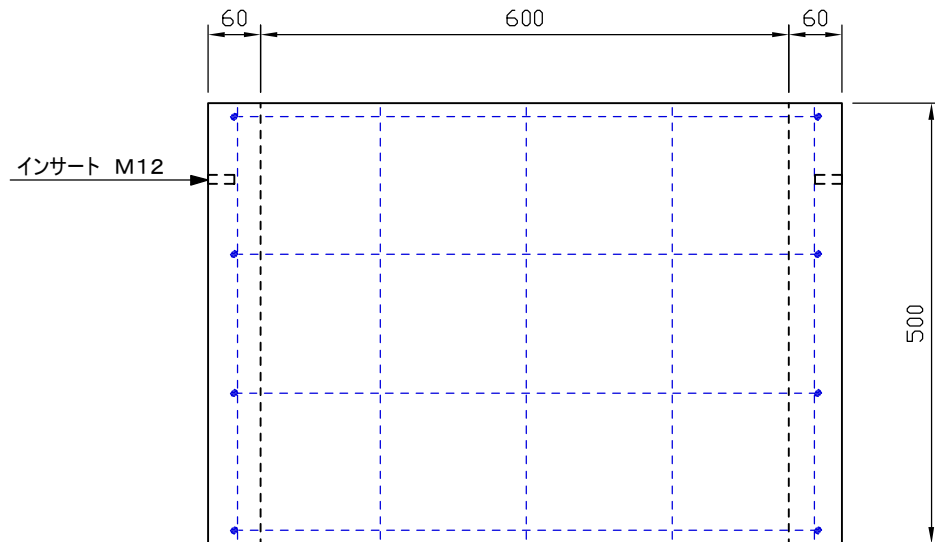
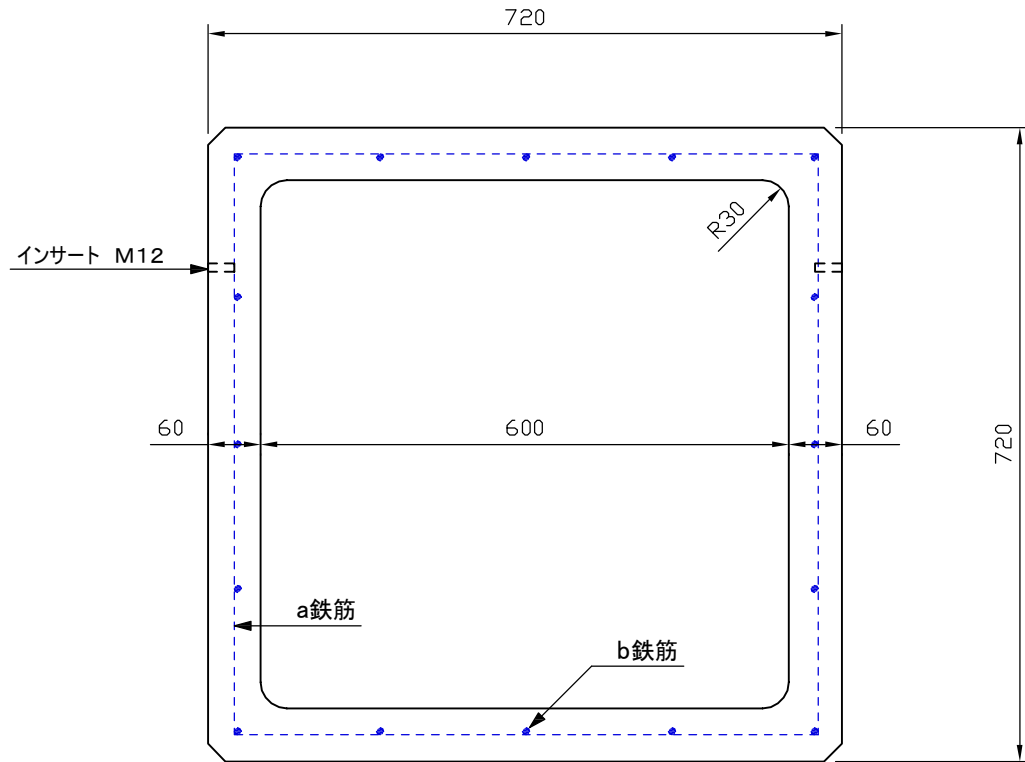

製図	承認	製品名称	特殊改良樹（東京都CD型） 側塊 600×500
作図年月日	2012/10/26		
単位	mm	尺度	都建材工業株式会社