

■マスピタホール 拡大図

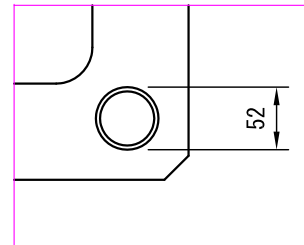

■マスピタ 拡大図

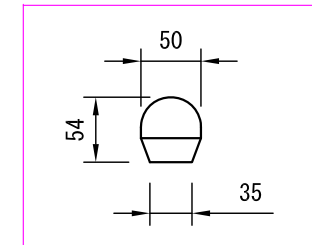

■マスピタホール 拡大図

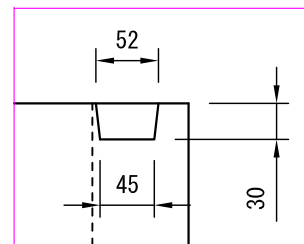

重量 191kg

単位	mm	製品名称	ハンドホール 750×300
尺度	1:1	図面番号	-
用紙	A4	作図年月日	2014.12.24
図面版番号	Ver. 1.1	都建材工業株式会社	

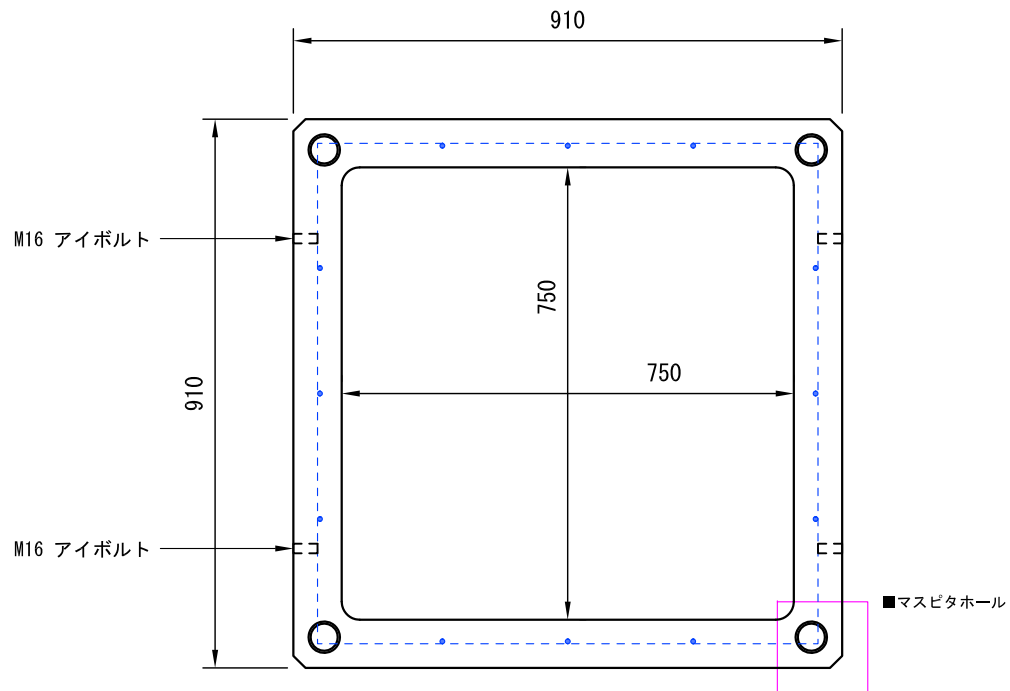

■マスピタホール 拡大図

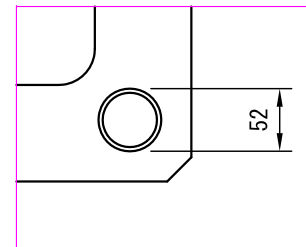

■マスピタ 拡大図

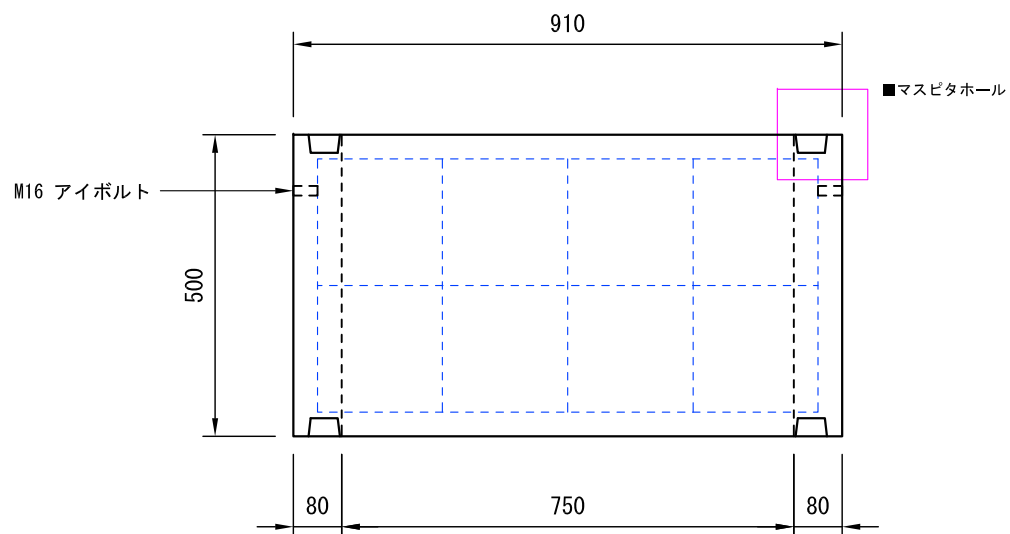
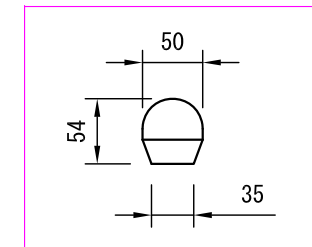

■マスピタホール 拡大図

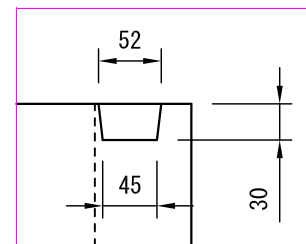

重量 313 kg

単位	mm	製品名称	ハンドホール 750×500
尺度	- :-	図面番号	-
用紙	A4	作図年月日	2014.12.24
図面版番号	Ver. 1.1	都建材工業株式会社	

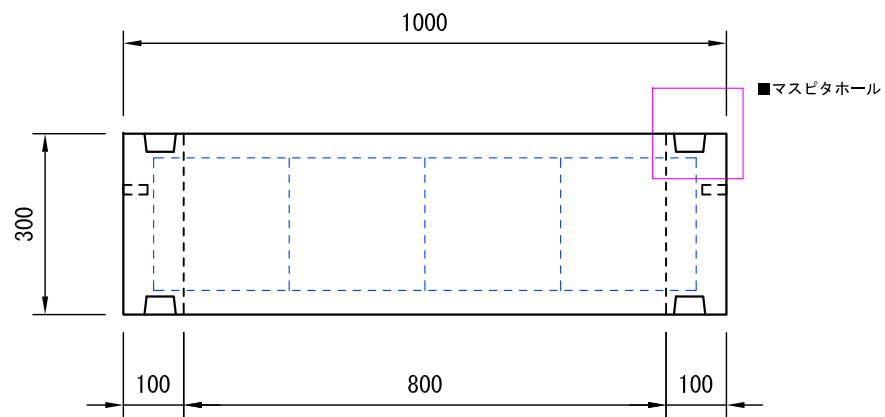
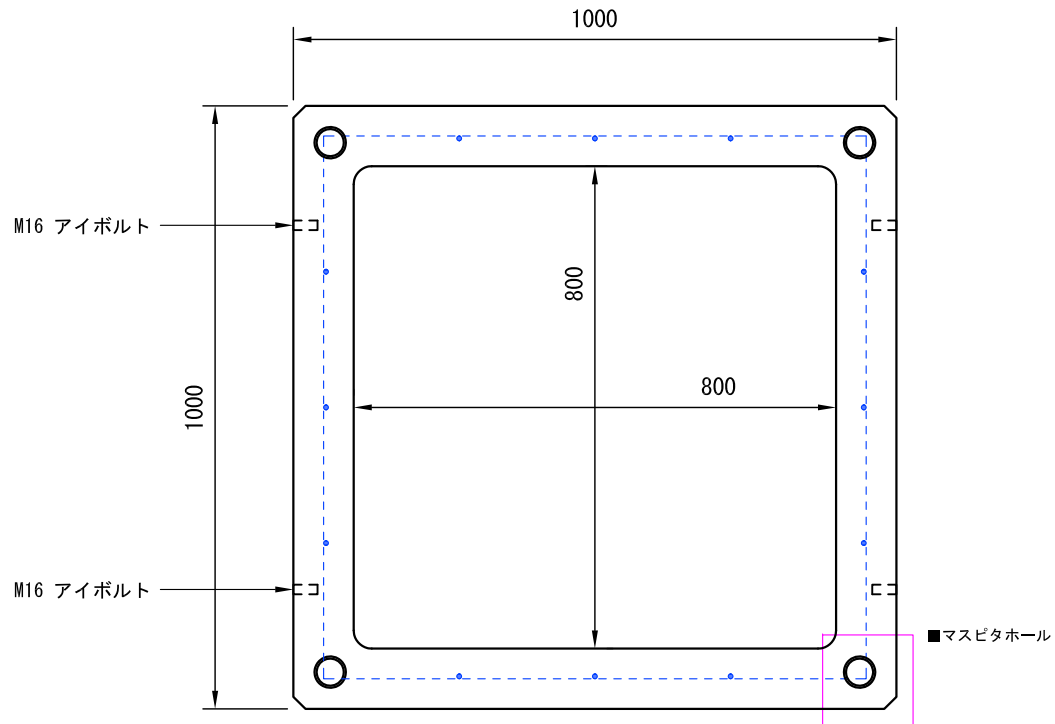

■マスピタホール 拡大図

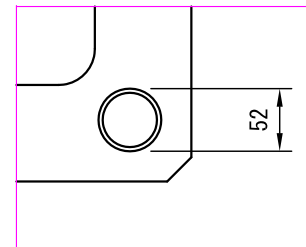

■マスピタ 拡大図

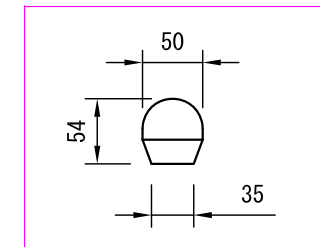

■マスピタホール 拡大図

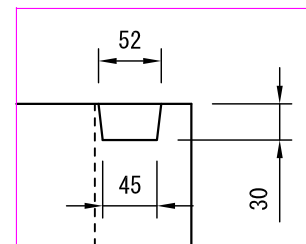

重量 256kg

単位	mm	製品名称	ハンドホール 800×300
尺度	- :-	図面番号	-
用紙	A4	作図年月日	2014.12.24
図面版番号	Ver. 1.1	都建材工業株式会社	

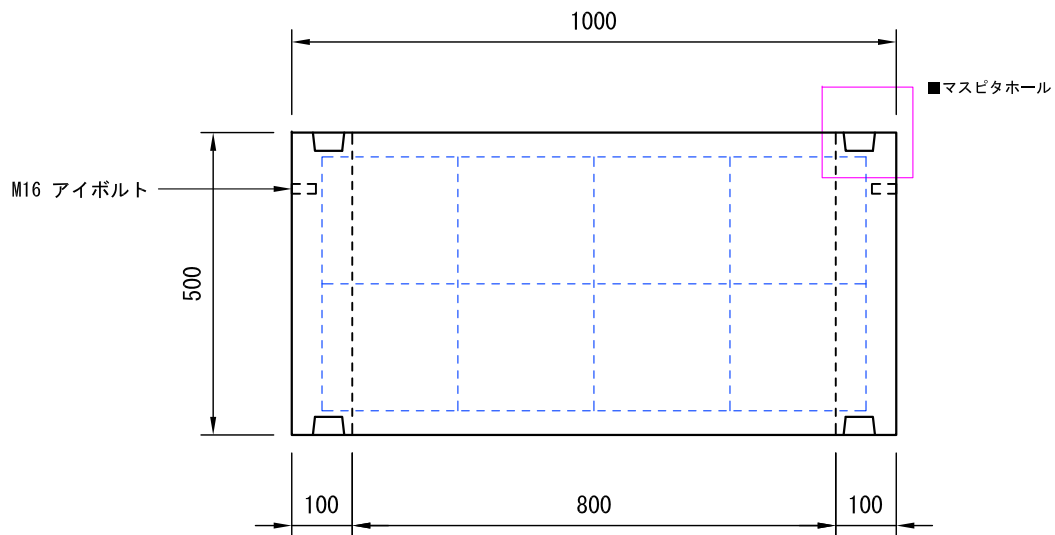
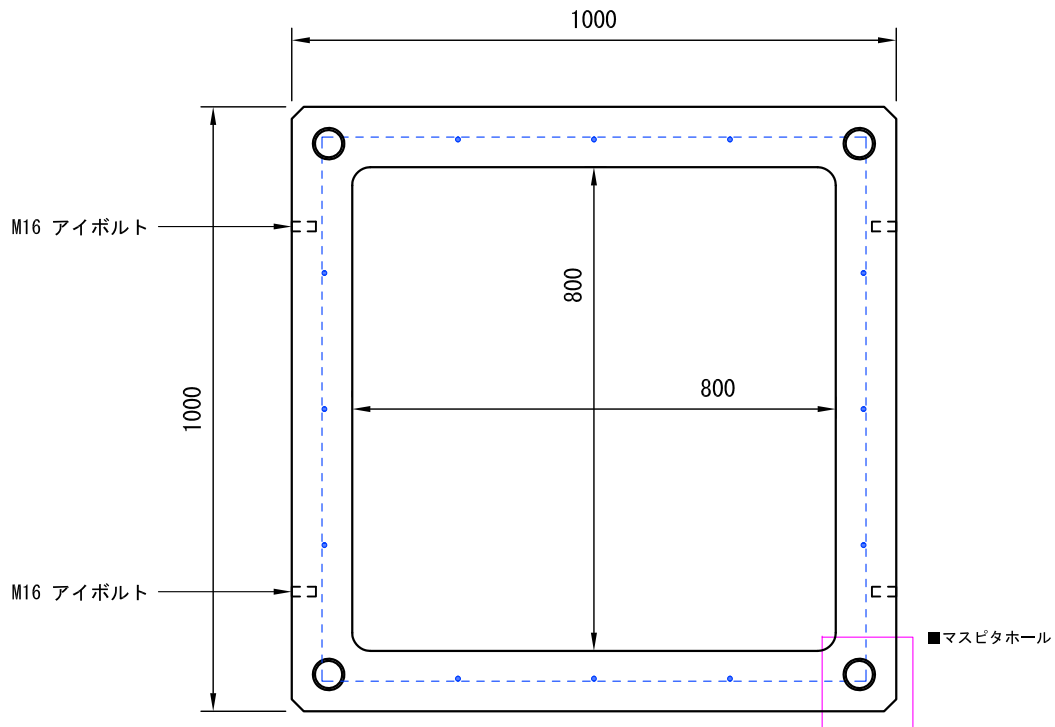

■マスピタホール 拡大図

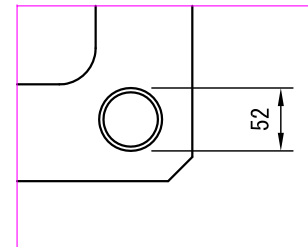

■マスピタ 拡大図

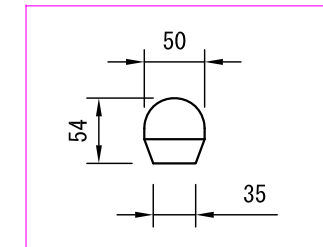

■マスピタホール 拡大図

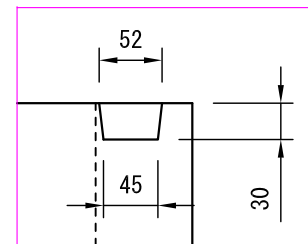

重量 431kg

単位	mm	製品名称	ハンドホール 800×500
尺度	- :-	図面番号	-
用紙	A4	作図年月日	2014.12.24
図面版番号	Ver. 1.1	都建材工業株式会社	

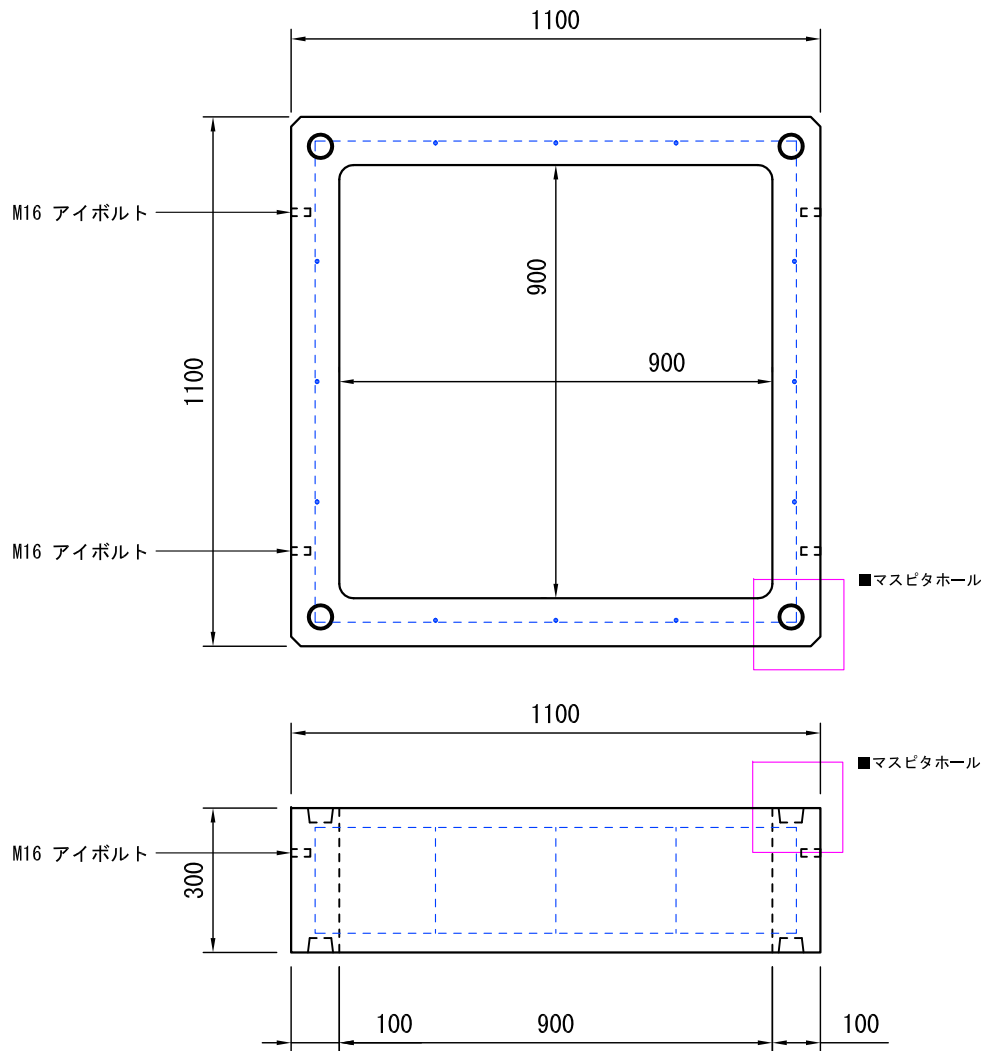

■マスピタホール 拡大図

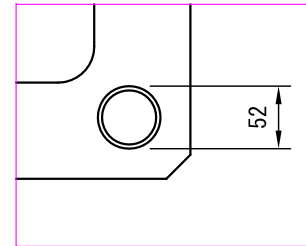

■マスピタ 拡大図

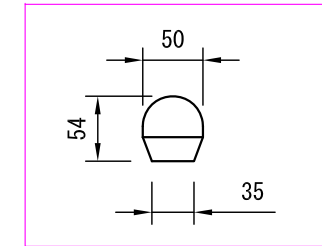

■マスピタホール 拡大図

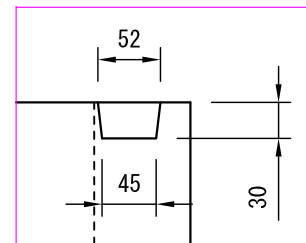

重量 285kg

単位	mm	製品名称	ハンドホール 900×300
尺度	1:1		
用紙	A4	図面番号	-
作図年月日	2014.12.24	都建材工業株式会社	
図面版番号	Ver. 1.1		

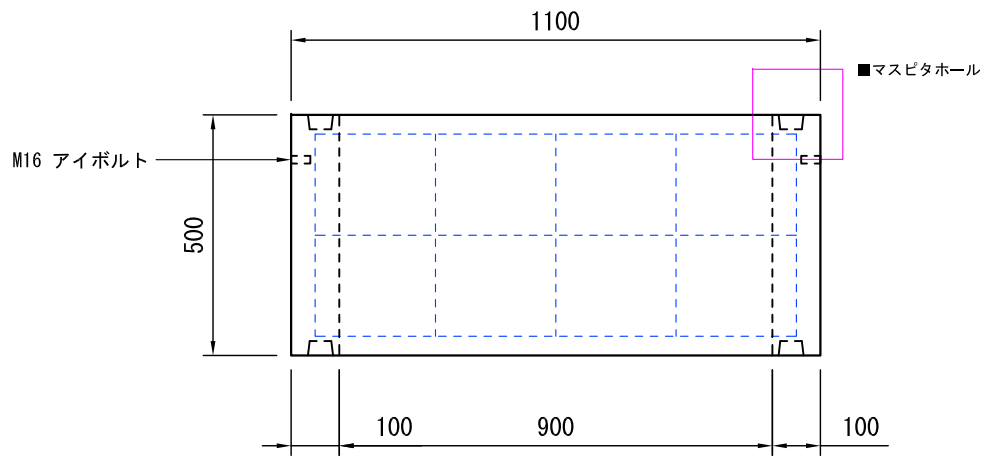
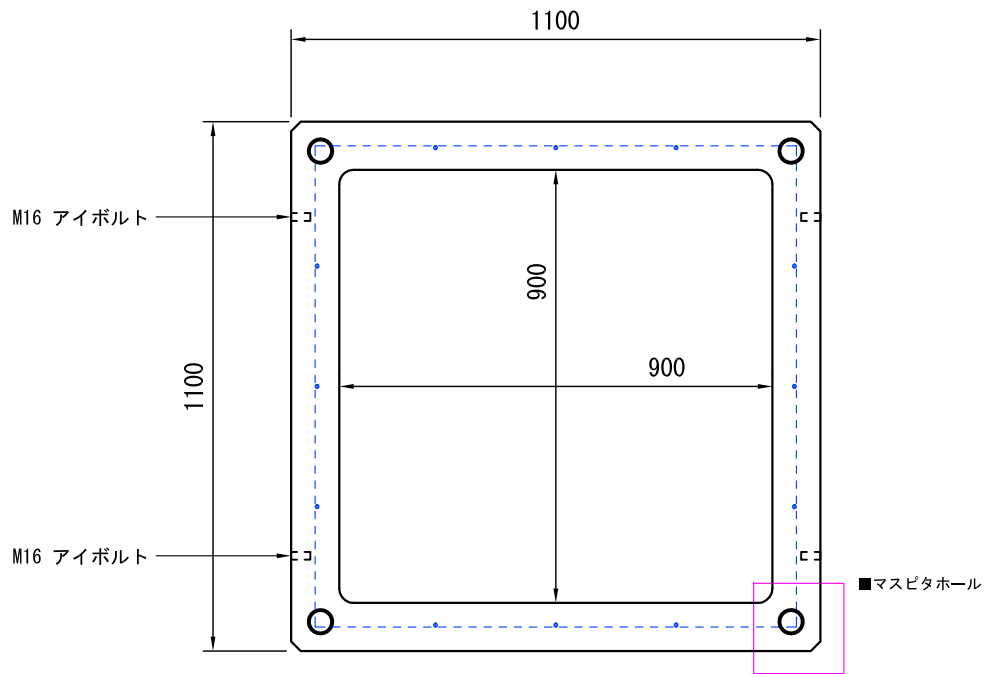

■マスピタホール 拡大図

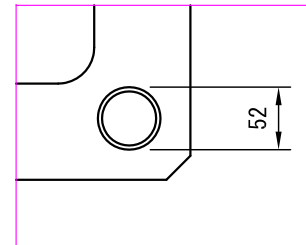

■マスピタ 拡大図

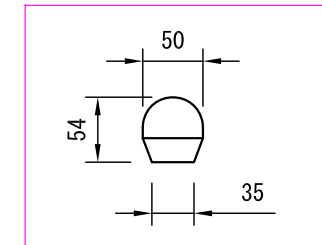

■マスピタホール 拡大図

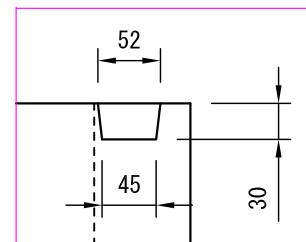

重量 474kg

単位	mm	製品名称	ハンドホール 900×500
尺度	- :-		
用紙	A4	図面番号	-
作図年月日	2014.12.24	都建材工業株式会社	
図面版番号	Ver. 1.1		

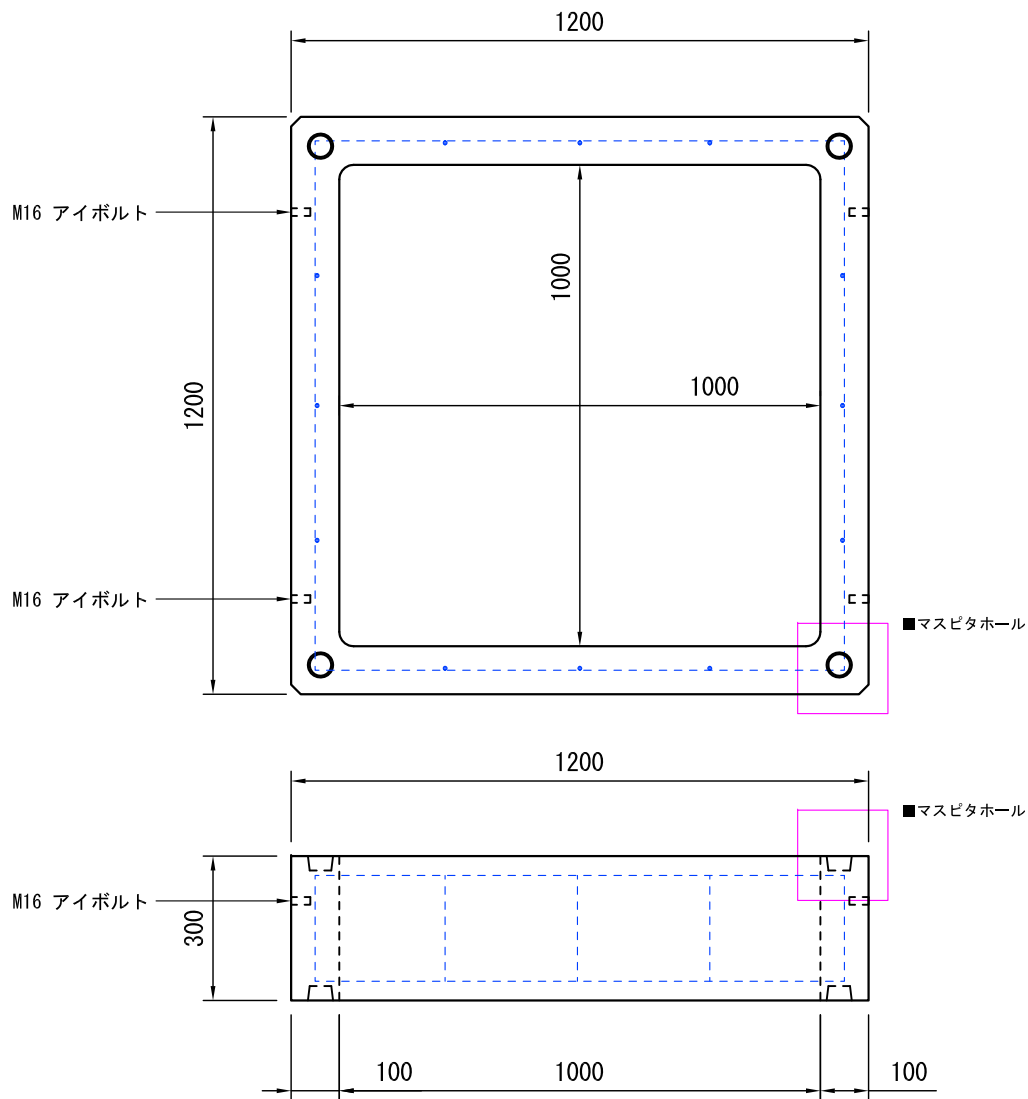

■マスピタホール 拡大図

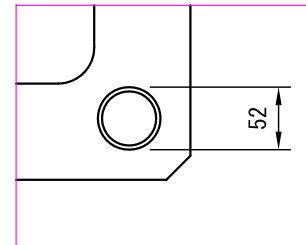

■マスピタ 拡大図

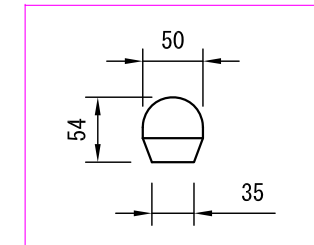

■マスピタホール 拡大図

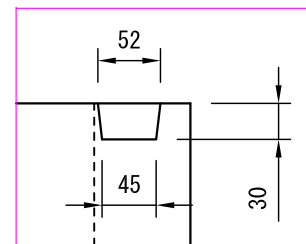

重量 312kg

単位	mm	製品名称	ハンドホール 1000×300
尺度	- :-		
用紙	A4	図面番号	-
作図年月日	2014.12.24	都建材工業株式会社	
図面版番号	Ver. 1.1		

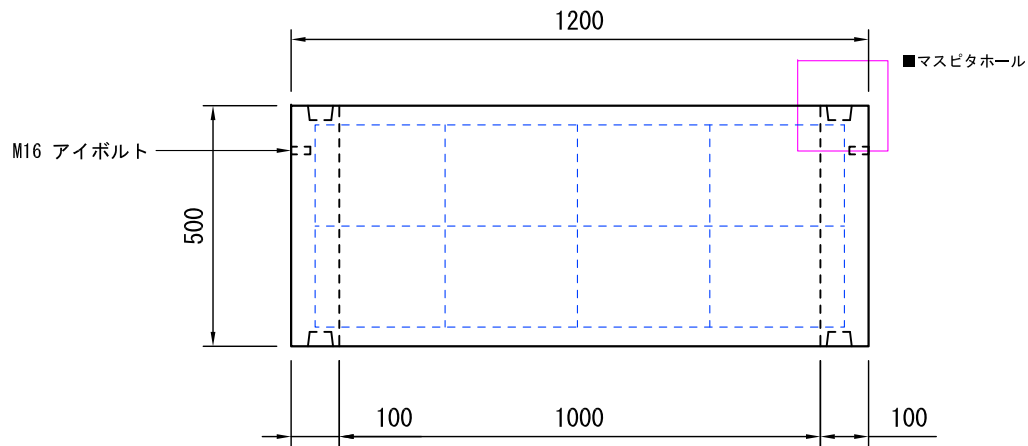
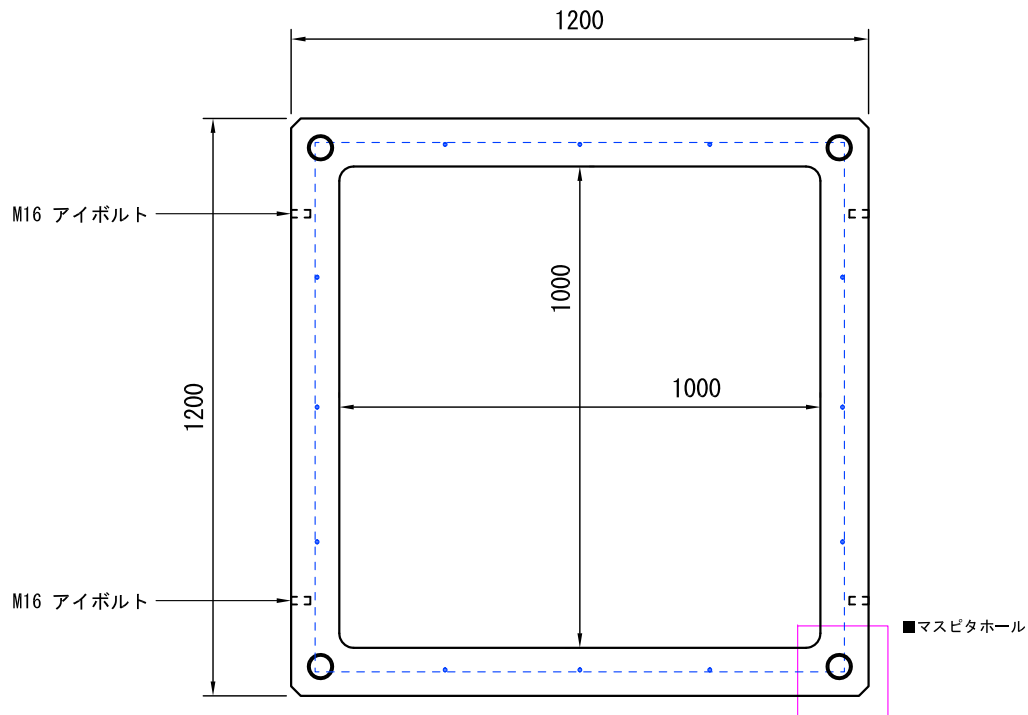

■マスピタホール 拡大図

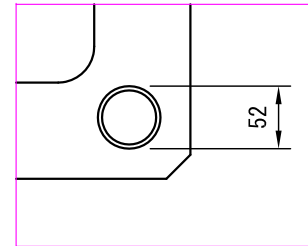

■マスピタ 拡大図

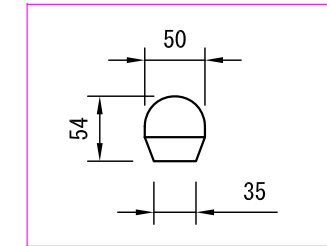

■マスピタホール 拡大図

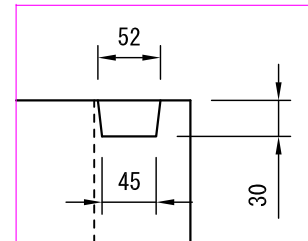

重量 522kg

単位	mm	製品名称	ハンドホール 1000×500
尺度	- :-	図面番号	-
用紙	A4	図面番号	-
作図年月日	2014.12.24	都建材工業株式会社	
図面版番号	Ver. 1.1		



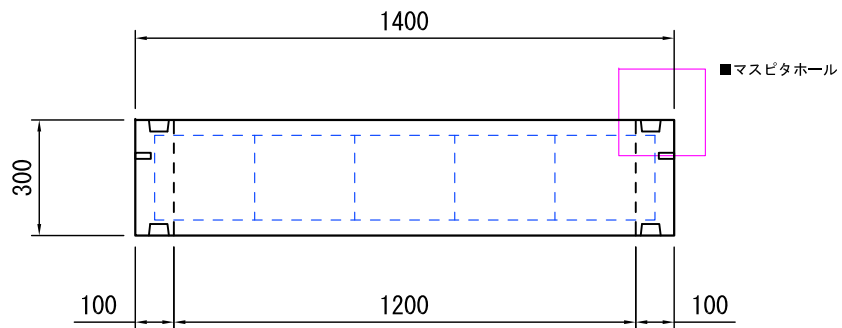
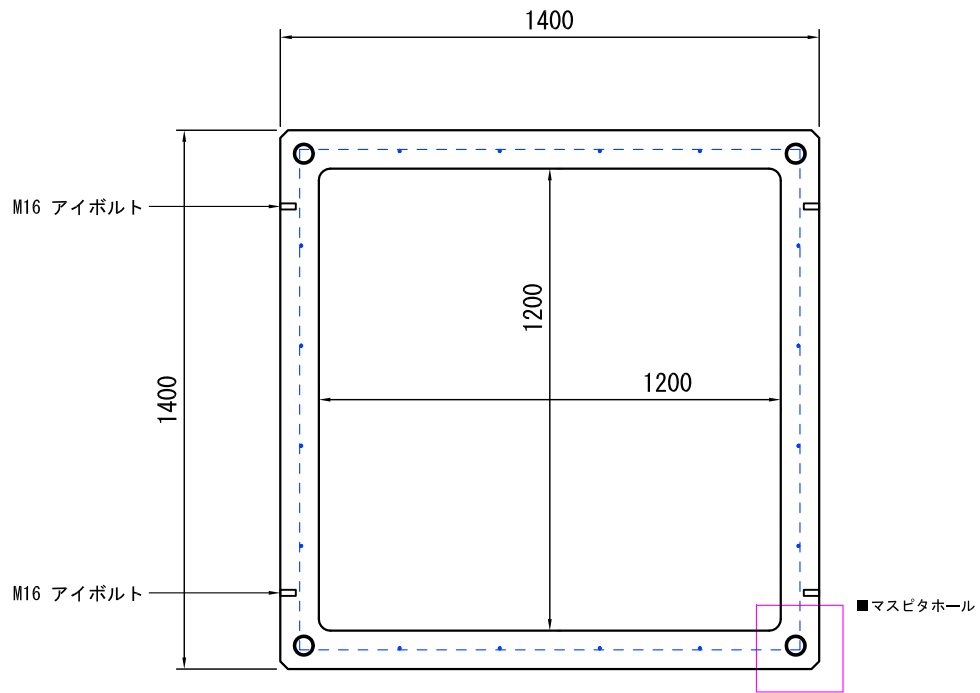

■マスピタホール 拡大図

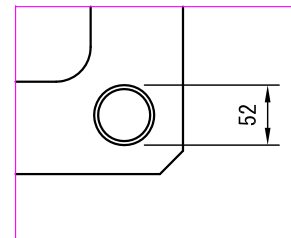

■マスピタ 拡大図

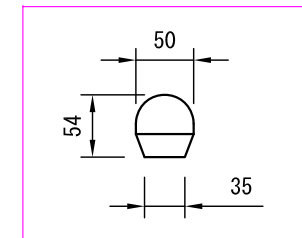

■マスピタホール 拡大図

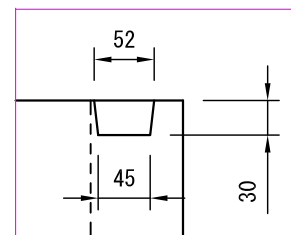

重量 375kg

単位	mm	製品名称	ハンドホール 1200×300
尺度	- :-	図面番号	-
用紙	A4	作図年月日	2014.12.24
図面版番号	Ver. 1.1	都建材工業株式会社	

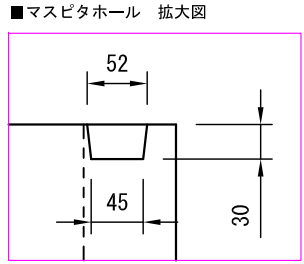
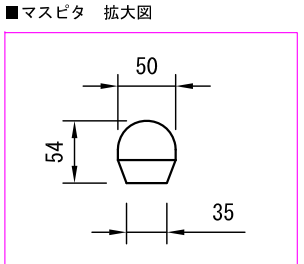
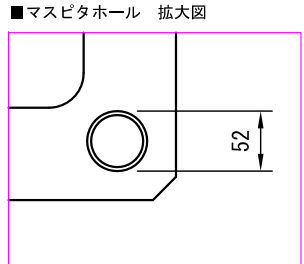
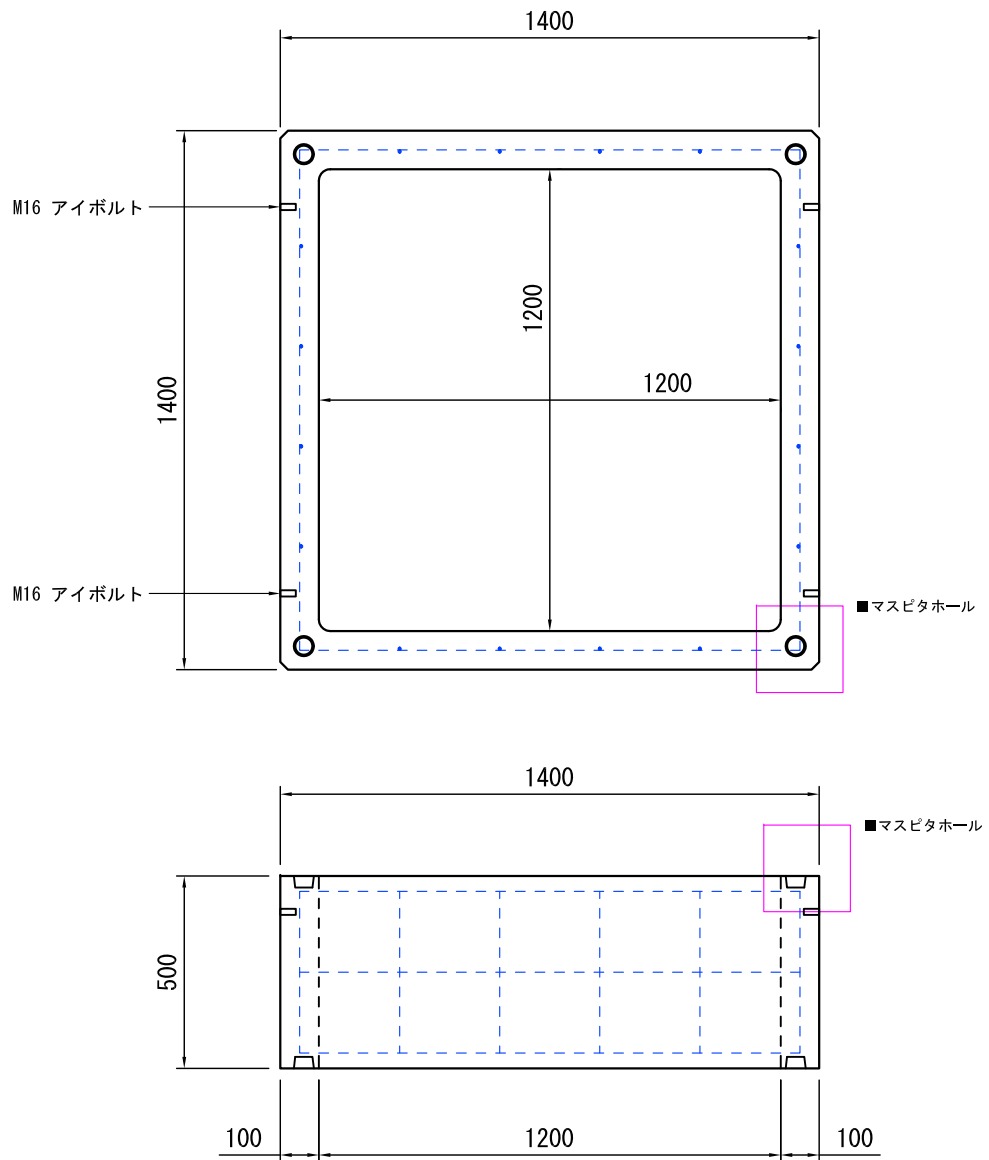

重量 627kg

単位	mm	製品名称	ハンドホール 1200×500
尺度	- :-	図面番号	-
用紙	A4	作図年月日	2014.12.24
図面版番号	Ver. 1.1	都建材工業株式会社	

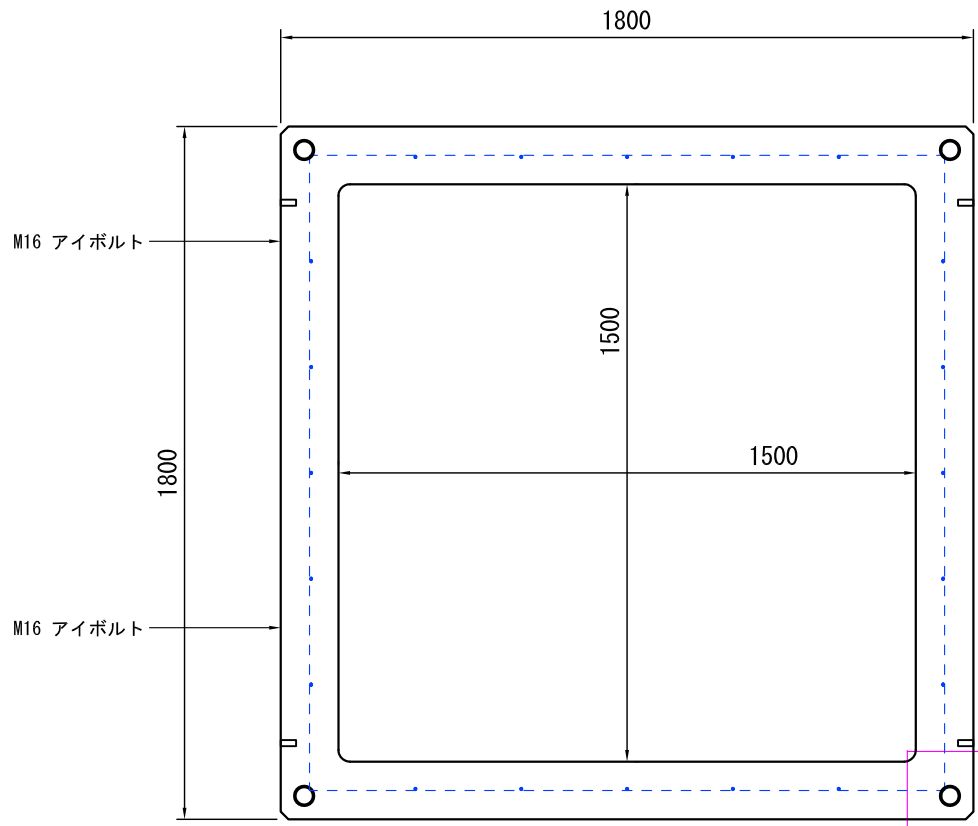

■マスピタホール 拡大図

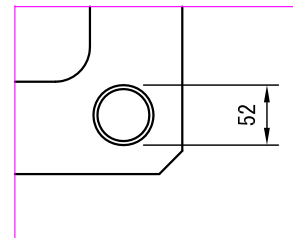

■マスピタ 拡大図

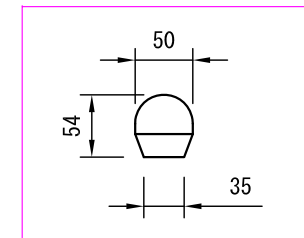

■マスピタホール 拡大図

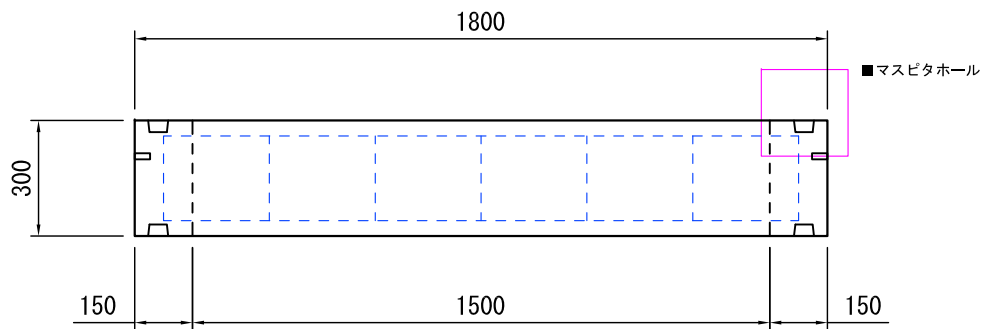
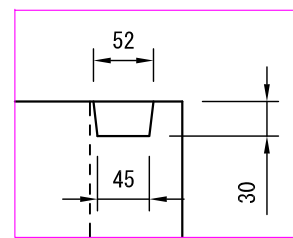

重量 716kg

単位	mm	製品名称	ハンドホール 1500×300
尺度	- : -	図面番号	-
用紙	A4	作図年月日	2014.12.24
図面版番号	Ver. 1.1	都建材工業株式会社	

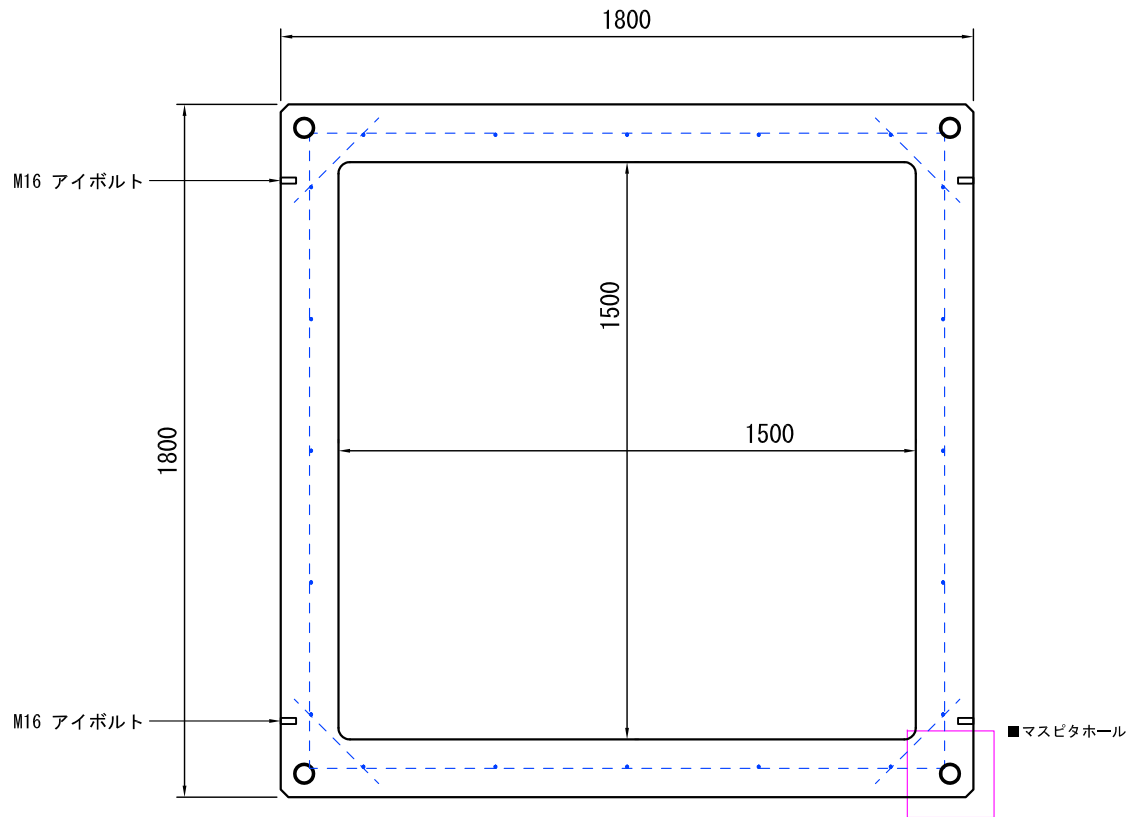

■マスピタホール 拡大図

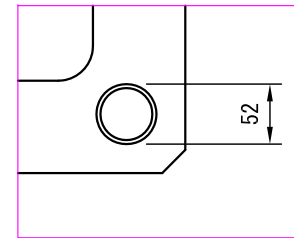

■マスピタ 拡大図

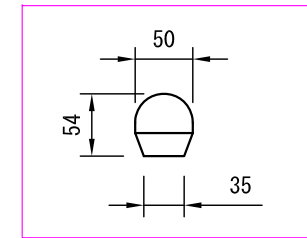

■マスピタホール 拡大図

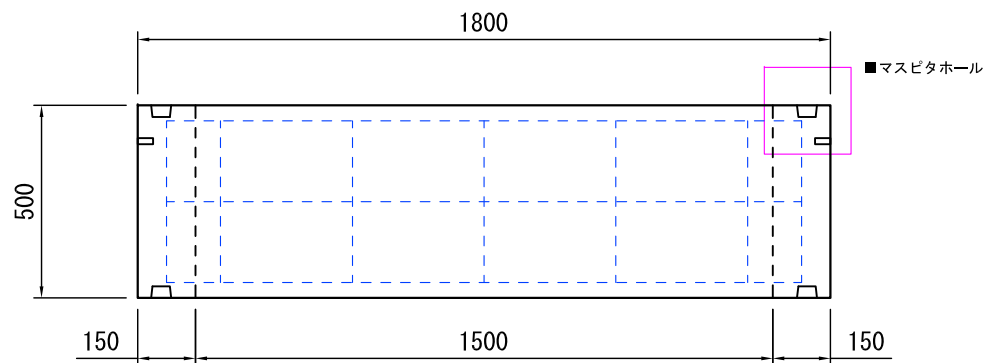
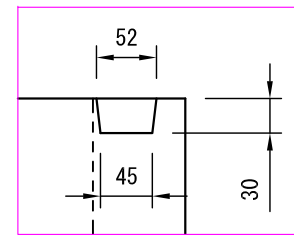

重量 1190kg

単位	mm	製品名称	ハンドホール 1500×500
尺度	- : -	図面番号	-
用紙	A4	作図年月日	2014.12.24
図面版番号	Ver. 1.1	都建材工業株式会社	